



**JP "VOJVODINAŠUME" PETROVARADIN**  
**Ogranak preduzeća ŠG "Novi Sad" Novi Sad, Vojvode Putnika 3.**  
**tel/faks: + 381 21/557-406; 557-412; 557-966**  
**PIB:101636567; MAT.BR.:08762198;**  
**EPPDV:132716493**

---

Broj: 260/3

Dana: 13.01.2020. godine

**KONKURSNA DOKUMENTACIJA**  
**ZA JAVNU NABAVKU DOBARA MALE VREDNOSTI**  
**PROZORI I VRATA, SA UGRADNJOM za ŠG „Novi Sad“ 2019. god.**

Redni broj JAVNE NABAVKE: 37

Poziv za podnošenje ponuda objavljen je na Portalu javnih nabavki i internet stranici  
Naručioca dana 13.01.2020. godine.

Na osnovu čl. 39. i 61. Zakona o javnim nabavkama („Sl. glasnik RS” br. 124/2012, 14/2015, 68/15 u daljem tekstu: Zakon), čl. 6. Pravilnika o obaveznim elementima konkursne dokumentacije u postupcima javnih nabavki i načinu dokazivanja ispunjenosti uslova („Sl. glasnik RS” br. 29/2013 i 104/2013, 86/2015), Odluke o pokretanju postupka javne nabavke broj 260/1 od 12.12.2019. godine i Rešenja o obrazovanju komisije u postupku javne nabavke male vrednosti dobara br. 260/2 od 12.12.2019. godine, pripremljena je:

## KONKURSNA DOKUMENTACIJA

za javnu nabavku male vrednosti dobara:

Prozori i vrata, sa ugradnjom za ŠG „Novi Sad“ 2019. god.

JN br. 37

Konkursna dokumentacija sadrži:

<b><i>Poglavlje</i></b>	<b><i>Sadržaj</i></b>
1.	Opšti podaci o javnoj nabavci
2.	Podaci o predmetu javne nabavke
3.	Vrsta, tehničke karakteristike, rok izvršenja, mesto izvršenja
4.	Uslovi za učešće u postupku javne nabavke iz čl. 75. i 76. Zakona i Uputstvo kako se dokazuje ispunjenost tih uslova
5.	Uputstvo ponuđačima kako da sačine ponudu
6.	Obrazac ponude
7.	Model ugovora
8.	Obrazac troškova pripreme ponude
9.	Obrazac izjave o nezavisnoj ponudi
10.	Obrazac izjave o poštovanju obaveza

Ukupan broj strana konkursne dokumentacije: 42

**OPŠTI PODACI O JAVNOJ NABAVCI****1. Vrsta postupka javne nabavke**

Predmetna javna nabavka se sprovodi u postupku javne nabavke male vrednosti, u skladu sa Zakonom i podzakonskim aktima kojima se uređuju javne nabavke.

**2. Naziv, adresa i internet stranica naručioca:**

**Naziv naručioca:** JP "Vojvodinašume" Petrovaradin - ŠG "Novi Sad", Novi Sad

**Sedište naručioca:** Novi Sad, Vojvode Putnika 3

**Adresa za prijem ponuda i svu poslovnu komunikaciju:** Novi Sad, Bul.oslobođenja 127/XII sprat

**Internet stranica naručioca:** <http://www.vojvodinasume.rs/>

**Odgovorna osoba:** Zastupnik ogranka ŠG „Novi Sad“, Aleksandar Janjatović, dipl.inž.

***Ostali podaci o naručiocu:***

**PIB:** 101636567

**Matični broj:** 08762198

**Tekući račun:** 160-927030-73 Intesa banka

**Šifra delatnosti:** 0210 - gajenje šuma i ostale šumarske delatnosti

**Telefaks:** 021/557-966

**3. Predmet javne nabavke**

Predmet javne nabavke je nabavka dobara: **Prozori i vrata, sa ugradnjom za ŠG „Novi Sad“ 2019. god.**

Naziv i oznaka iz opšteg rečnika nabavke: 44221000 - Prozori, vrata i srodni artikli

Predmet javne nabavke detaljno je definisan u poglavlju broj 3. Konkursne dokumentacije: Tehničke karakteristike.

**4. Cilj postupka**

Predmetni postupak se sprovodi radi zaključenja ugovora o javnoj nabavci. Ugovor će biti zaključen sa ponuđačem kojem naručilac odlukom dodeli ugovor.

**5. Kontakt lice u predmetnom postupku:**

Sanja Bajić, dipl.inž. – [sanja.bajic@vojvodinasume.rs](mailto:sanja.bajic@vojvodinasume.rs)

telefon: 021/557-406

**6. Prpratni obrazac**

(popuniti i zalepiti na kovertu/kutiju)

datum i sat podnošenja: \_\_\_\_\_  
(popunjava Pisarnica kod naručioca)

**PONUĐA - NE OTVARATI!**

**U POSTUPKU JAVNE NABAVKE MALE VREDNOSTI DOBARA  
Prozori i vrata, sa ugradnjom za ŠG „Novi Sad“ 2019. god.**

**Redni broj javne nabavke: 37**

**NARUČILAC:**

JP "VOJVODINAŠUME" Petrovaradin, ŠG "Novi Sad" 21000 Novi Sad, Vojvode Putnika 3,  
za prijem pismena: Bulevar oslobođenja br.127, XII sprat

**PONUĐAČ:**

naziv: \_\_\_\_\_

adresa: \_\_\_\_\_

broj telefona: \_\_\_\_\_

broj telefaksa: \_\_\_\_\_

elektronska adresa: \_\_\_\_\_

ime i prezime lica za kontakt: \_\_\_\_\_.

**7. Pravo učešća**

Pravo učešća imaju sva zainteresovana domaća ili strana, pravna i fizička lica koja ispunjavaju uslove iz člana 75. Zakona o javnim nabavkama, a ispunjenost uslova se dokazuje prema članu 77. istog Zakona, sve prema Uputstvu za dokazivanje ispunjenosti uslova za učešće sadržanim u konkursnoj dokumentaciji.

## 8. **Pripremanje ponude**

Ponude moraju biti u celini pripremljene u skladu sa konkursnom dokumentacijom i moraju da dokazuju da ponuđači ispunjavaju sve zakonom i podzakonskim aktima propisane uslove za učešće u postupku javne nabavke, a na osnovu objavljenog poziva za podnošenje ponuda.

## 9. **Podnošenje ponude**

Ponuda se smatra blagovremenom ako je u JP „Vojvodinašume“ Petrovaradin, ŠG "Novi Sad", Bul.oslobođenja 127 **primljena do 22.01.2020. godine, najkasnije do 10:00 časova.**

Ponuđači ponude mogu da pošalju poštom, ili predaju lično na adresu:

**JP „Vojvodinašume“, ŠG "Novi Sad", Bul.oslobođenja 127, XII sprat, 21000 Novi Sad**

Ponude moraju biti u **zatvorenim** kovertama, ili kutijama, sa na koverti/kutiji **zalepljenim obrascem iz tačke 6, ovog poglavlja: Propratni obrazac.**

Ponude **koje nisu primljene kod naručioca do 22.01.2020. godine, do 10:00 časova**, poštom ili lično dostavljene, smatraće se **neblagovremenim**. Neblagovremene ponude će biti vraćene ponuđačima neotvorene sa naznakom da su neblagovremeno podnete.

U roku za podnošenje ponuda ponuđač **može da izmeni, dopuni ili opozove** svoju ponudu na način koji je određen u poglavlju 5 tačka 4 ove konkursne dokumentacije.

## 10. **Otvaranje ponuda**

Javno otvaranje ponuda će se **obaviti dana 22.01.2020. godine u 11:00 časova u ogranku JP „Vojvodinašume“ - u ŠG "Novi Sad", u Novom Sadu, Bul. oslobođenja 127, XI sprat.**

Prisutni predstavnici ponuđača pre početka javnog otvaranja ponuda moraju Komisiji naručioca podneti punomoćje ponuđača za učešće u postupku otvaranja ponude.

## 11. **Rok za donošenje odluke o dodeli ugovora**

Naručilac će doneti odluku o dodeli ugovora, ukoliko su ispunjeni zakonski uslovi, u roku od 10 dana od dana otvaranja ponuda. Ugovor će biti dostavljen izabranom ponuđaču na potpis u roku od 8 dana od dana sticanja Zakonom propisanih uslova, u skladu sa čl. 149 stav 6 Zakona.

**Predsednik Komisije**

**Dušan Igić, dipl.inž.**

**PODACI O PREDMETU JAVNE NABAVKE*****Opis predmeta javne nabavke, naziv i oznaka iz opšteg rečnika nabavki, kriterijum za izbor***

Predmet javne nabavke su dobra: Prozori i vrata, sa ugradnjom za ŠG „Novi Sad“ 2019. god.

Šifra iz opšteg rečnika nabavke: 44221000 - Prozori, vrata i srodni artikli

**KRITERIJUM ZA OCENJIVANJE PONUDA je – NAJNIŽA PONUĐENA CENA.**

**TEHNIČKE KARAKTERISTIKE****1. Tehničke karakteristike**

Javna nabavka male vrednosti dobara – Prozori i vrata, sa ugradnjom za ŠG „Novi Sad“ 2019. god.

**PARTIJA BR. 1 - ŠU Kovilj**

Red.br.	PREDMET NABAVKE	Količina (kom)
1.	Nabavka i ugradnja prozora (spec. date na slici)	8
2.	Nabavka i ugradnja vrata (spec.date na slici)	1

Profili za prozore su petokomorni sa jakim čeličnim ojačanjem i dovoljno debeli zidom profila za izdržavanje velike nosivosti. Postojanost bele boje u dužem korišćenju. Stakla niskoemisiona, sa termo slojem, punjena gasom argonom i garancijom od 10 godina. Okovi „Winkhaus“, ili odgovarajući.

ALUMINIJUMSKA VRATA Novi aluminijum grčke proizvodnje ELVIAL ili odgovarajući. Okovi nemačkog proizvođača STUBLINA ili odgovarajući. Četiri šarke po krilu radi smanjenja rizika od deformacije vrata i povećanja nosivosti. Gume crne sa dva dihtujuća pera. Stakla niskoemisiona punjena gasom argonom. Boja stolarije je bela, kako PVC tako i ALUMINIJUM. Garancija najmanje 10 godina. Prozori i vrata podrazumevaju demontažu starih i montažu novih elemenata kao i završnu obradu nakon ugradnje.

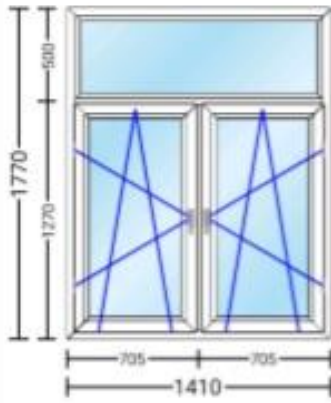

-PVC prozor-1kom  
 -PVC klupica-1kom  
 -fiks alu kom.-1kom  
 -boja:bela

**1**

Quantity : 1

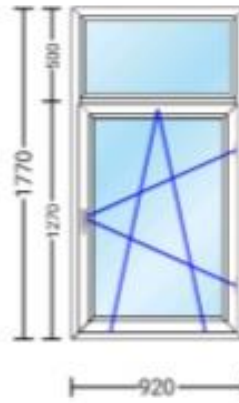

-PVC prozor-1kom  
 -PVC klupica-1kom  
 -fiks alu kom.-1kom  
 -boja:bela

**2**

Quantity :

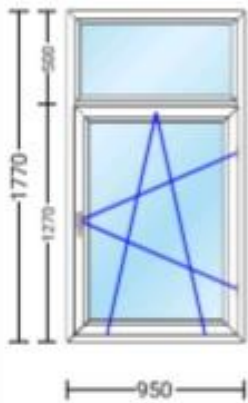

-PVC prozor-1kom  
 -PVC klupica-1kom  
 -fiks alu kom.-1kom  
 -boja:bela

**3**

Quantity : 1

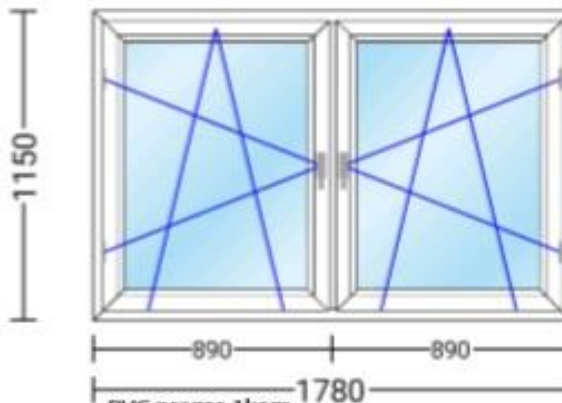

-PVC prozor-1kom  
 -PVC klupica-1kom  
 -fiks alu kom.-1kom  
 -boja:bela

**4**

Quantity :

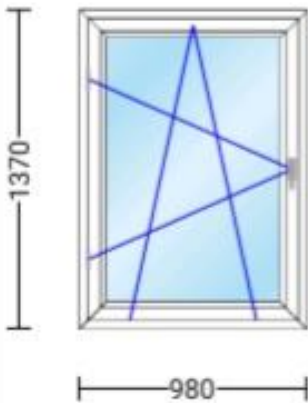

-PVC prozor-1kom  
 -PVC klupica-1kom  
 -fiks alu kom.-1kom  
 -boja:bela

**5**

Quantity : 1

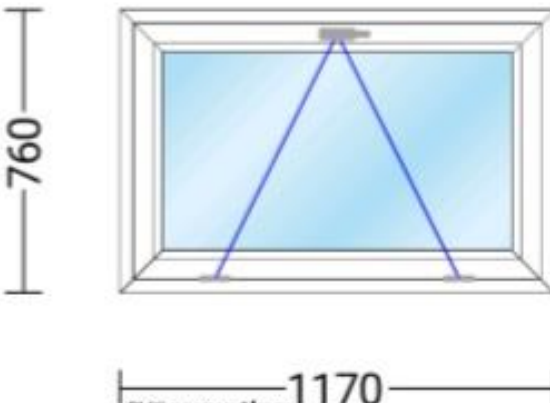

-PVC prozor-1kom  
 -PVC klupica-1kom  
 -fiks alu kom.-1kom  
 -boja:bela

**6**

Quantity :

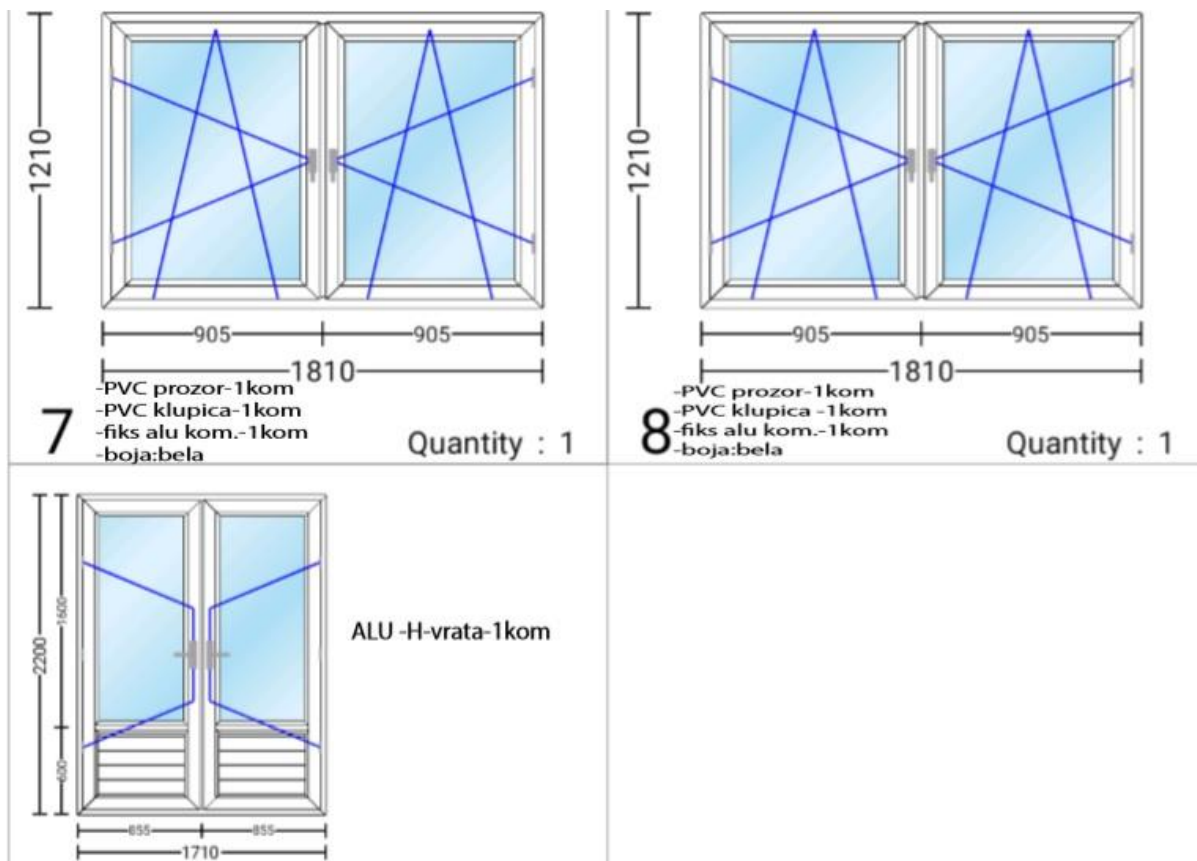

**Napomena:** Cena obuhvata uzimanje tačnih mera, demontažu starih, transport i montažu novih prozora i vrata, kao i završnu obradu nakon ugradnje.

**Dimenzije su približne - orijentacione, te je pre izrade stolarije, ponuđač sa kojim je zaključen ugovor u obavezi da tačno premeri dimenzije za ugradnju. Lokacije se mogu obići svakog radnog dana od 8-14 časova uz prethodnu najavu i dogovor sa kontakt osobom.**

**Rok isporuke:** 15 dana, od dana zaključenja ugovora.

**Mesto isporuke i ugradnje:**

ŠU „Kovilj“, Dušana Vickova 41, Kovilj (Dušan Igić tel. 063/324671)

**Uslovi plaćanja:**

Odloženo plaćanje 30 dana, po ispostavljenoj fakturi/okončanoj situaciji overene od strane Naručioca.

**Rok važenja ponude:**

60 dana od dana otvaranja ponuda.

Mesto: \_\_\_\_\_

M.P.

Datum: \_\_\_\_\_

\_\_\_\_\_  
 potpis odgovornog lica  
 ponuđača



## **PARTIJA BR. 2 - ŠU Begeč**

Red.br.	PREDMET NABAVKE	Količina (kom)
1.	Nabavka i ugradnja prozora 61x61 cm	8

Profil: INUOTIC DECEUNINCK 5-komorni profil arcade,  $U_f=1,3 \text{ W/m}^2\text{K}$

Okov: SIEGENIA okretno nagibni

Ručice: HOPPE Newyork Secustic, ili ekvivalent

Staklo:4-16-4 low-e, niskoemisiono, punjeno argon gasom,  $U_g = 1,1 \text{ W/m}^2\text{K}$

**Rok isporuke:** 15 dana, od dana zaključenja ugovora.

**Mesto isporuke i ugradnje:**

ŠU „Begeč“, Obalska 1, Begeč (Zaga Petrov tel. 063/1047652)

**Uslovi plaćanja:**

Odloženo plaćanje 30 dana, po ispostavljenoj fakturi/okončanoj situaciji overene od strane Naručioca.

**Rok važenja ponude:**

60 dana od dana otvaranja ponuda.

Mesto: \_\_\_\_\_

M.P.

Datum: \_\_\_\_\_

\_\_\_\_\_  
potpis odgovornog lica  
ponuđača

### **PARTIJA BR 3 - ŠU Titel**

Red.br.	PREDMET NABAVKE	Količina (kom)
1.	Nabavka i ugradnja PVC prozora dimenzija 110x140 sa roletnom sa AL zastorom i rolo komarnikom.	6
2.	Nabavka i ugradnja PVC prozora dimenzija 120x140 sa roletnom sa AL zastorom i rolo komarnikom i Balkonska vrata 90x220 sa roletnom sa AL zastorom i slip komarnikom.	3
3.	Nabavka i ugradnja dvokrilnih ALU ulaznih vrata sa nadsvetlom 155x297.	1
4.	Nabavka i ugradnja PVC prozora dimenzija 180x140 sa roletnom sa AL zastorom i rolo komarnikom.	4
5.	Nabavka i ugradnja PVC prozora dimenzija 80x60 sa rolo komarnikom	3
6.	Nabavka i ugradnja PVC prozora dimenzija 60x60 sa rolo komarnikom.	4
7.	Nabavka i ugradnja PVC fiks prozora na stepeništu dimenzija 60x280.	2
8.	Nabavka i ugradnja jednokrilnih ALU ulaznih vrata 90x230.	1

Za partiju 3 uz prozore ide i podprozorna daska (unutrašnja i spoljašnja)

**Napomena:** Cena obuhvata uzimanje tačnih mera, demontažu starih, transport i montažu novih prozora i vrata, kao i završnu obradu nakon ugradnje.

**Dimenzije su približne - orijentacione, te je pre izrade stolarije, ponuđač sa kojim je zaključen ugovor u obavezi da tačno premeri dimenzije za ugranju. Lokacije se mogu obići svakog radnog dana od 8-14 časova uz prethodnu najavu i dogovor sa kontakt osobom.**

**Rok isporuke:** 15 dana, od dana zaključenja ugovora.

**Mesto isporuke i ugradnje:**

ŠU „Titel“, Knićaninova 41, Titel (Branislav Blažević tel. 063/1047769)

**Uslovi plaćanja:**

Odloženo plaćanje 30 dana, po ispostavljenoj fakturi/okončanoj situaciji overene od strane Naručioca.

**Rok važenja ponude:**

60 dana od dana otvaranja ponuda.

Mesto: \_\_\_\_\_

M.P.

Datum: \_\_\_\_\_

\_\_\_\_\_  
potpis odgovornog lica  
ponuđača

**Napomena za Ponuđača:** Ponuđač potpisuje i overava pečatom Obrazac ovog Poglavlja čime potvrđuje da je upoznat sa gore navedenim Tehničkim specifikacijama (karakteristikama) za javnu nabavku dobara – Prozori i vrata, sa ugradnjom, za ŠG „Novi Sad“ 2019. god. i ostalim zahtevima Naručioca u okviru Poglavlja 3, te da će ispuniti u celosti.

**USLOVI ZA UČEŠĆE U POSTUPKU JAVNE NABAVKE IZ ČL. 75. I 76. ZAKONA O  
JAVNIM NABAVKAMA (u daljem tekstu: Zakon) I UPUTSTVO KAKO SE DOKAZUJE  
ISPUNJENOST TIH USLOVA:**

**1. Obavezni uslovi za učešće (čl. 75. Zakona)**

Pravo na učešće u postupku predmetne javne nabavke ima ponuđač koji ispunjava **obavezne uslove** za učešće u postupku javne nabavke definisane čl. 75. Zakona, i to da:

- 1) je registrovan kod nadležnog organa, odnosno upisan u odgovarajući registar;
- 2) on i njegov zakonski zastupnik nisu osuđivani za neko od krivičnih dela kao članovi organizovane kriminalne grupe, da nisu osuđivani za krivična dela protiv privrede, krivična dela protiv životne sredine, krivično delo primanja ili davanja mita, krivično delo prevare;
- 3) ./.
- 4) je izmirio dospele poreze, doprinose i druge javne dažbine u skladu sa propisima Republike Srbije ili strane države kada ima sedište na njenoj teritoriji;

Ponuđač je dužan da pri sastavljanju ponude izričito navede da je poštovao obaveze koje proizilaze iz važećih propisa o zaštiti na radu, zapošljavanju i uslovima rada, zaštiti životne sredine, kao i da nema zabranu obavljanja delatnosti koja je na snazi u vreme podnošenja ponude. (član 75 stav 2 Zakona).

**2. Uslovi koje mora da ispuni podizvođač u skladu sa članom 80. Zakona**

Ukoliko ponuđač podnosi ponudu sa podizvođačem, ponuđač je dužan da za podizvođače dostavi dokaze o ispunjenosti obaveznih uslova za učešće navedenih u članu 75 stav 1 tačke 1) do 4) Zakona za deo nabavke koji će ponuđač izvršiti preko podizvođača.

**3. Uslovi koje mora da ispuni svaki od ponuđača iz grupe ponuđača u skladu sa članom 81. Zakona**

Ukoliko ponudu podnosi grupa ponuđača, svaki ponuđač iz grupe ponuđača mora da ispuni obavezne uslove za učešće iz člana 75 stav 1 tačke 1) do 4) Zakona. Izjavu iz člana 75 stav 2 Zakona, mora sačiniti svaki ponuđač iz grupe ponuđača.

**4. Uputstvo kako se dokazuje ispunjenost uslova iz čl. 75. i 76. Zakona**

Ispunjenost **obaveznih uslova** za učešće u postupku predmetne javne nabavke, u skladu sa čl. 77. stav 4. Zakona, ponuđač dokazuje dostavljanjem Izjave (*Obrazac izjave ponuđača, dat je u tački 5. ovog poglavlja konkursne dokumentacije*), kojom pod punom materijalnom i krivičnom odgovornošću potvrđuje da ispunjava uslove za učešće u postupku javne nabavke iz čl. 75 i 76. Zakona, definisane ovom konkursnom dokumentacijom.

Izjava mora da bude potpisana od strane ovlašćenog lica ponuđača i overena pečatom. Ukoliko Izjavu potpisuje lice koje nije upisano u registar kao lice ovlašćeno za zastupanje, potrebno je uz ponudu dostaviti ovlašćenje za potpisivanje.

**Ukoliko ponudu podnosi grupa ponuđača**, Izjava mora biti potpisana od strane ovlašćenog lica svakog ponuđača iz grupe ponuđača i overena pečatom.

**Ukoliko ponuđač podnosi ponudu sa podizvođačem**, ponuđač je dužan da dostavi Izjavu podizvođača (*Obrazac izjave podizvođača, dat je u tački 6. ovog poglavlja konkursne dokumentacije*), potpisanu od strane ovlašćenog lica podizvođača i overenu pečatom.

Shodno članu 79 stav 2 ZJN, Naručilac je dužan da pre donošenja odluke o dodeli ugovora, traži od ponuđača, čija je ponuda ocenjena kao najpovoljnija, da dostavi kopiju zahtevanih dokaza o ispunjenosti uslova, a može i da zatraži na uvid original ili overenu kopiju svih ili pojedinih dokaza. Ponuđač nije dužan da dostavlja na uvid dokaze koji su javno dostupni na internet stranicama nadležnih organa.

Ponuđač je dužan da bez odlaganja pismeno obavesti naručioca o bilo kojoj promeni u vezi sa ispunjenošću uslova iz postupka javne nabavke, koja nastupi do donošenja odluke, odnosno zaključenja ugovora, odnosno tokom važenja ugovora o javnoj nabavci i da je dokumentuje na propisani način.

Ponuđač ne mora da dostavi Obrazac troškova pripreme ponude.

5. **Obrazac Izjave o ispunjavanju uslova iz čl. 75. i 76. Zakona**

**IZJAVA PONUĐAČA  
O ISPUNJAVANJU USLOVA IZ ČL. 75. I 76. ZAKONA U POSTUPKU JAVNE  
NABAVKE MALE VREDNOSTI**

Na osnovu čl.77 stav 4, Zakona o javnim nabavkama, kao zastupnik ponuđača:  
\_\_\_\_\_, sa sedištem u \_\_\_\_\_,

ul. \_\_\_\_\_ br. \_\_\_\_\_, dajem sledeću:

**I Z J A V U o ispunjenosti uslova za učešće**

Pod punom materijalnom i krivičnom odgovornošću u postupku za javnu nabavku male vrednosti dobara – Prozori i vrata, sa ugradnjom za ŠG „Novi Sad“ 2019. god. Redni broj javne nabavke: 37, koju sprovodi naručilac JP "Vojvodinašume" Petrovaradin, ŠG "Novi Sad" Novi Sad, ovim **potvrđujem**:

- 1) da je ponuđač registrovan kod nadležnog organa, odnosno upisan u odgovarajući registar;
- 2) da ponuđač i njegov zakonski zastupnik nije osuđivani za neko od krivičnih dela kao član organizovane kriminalne grupe, da nije osuđivan za krivična dela protiv privrede, krivična dela protiv životne sredine, krivično delo primanja ili davanja mita, krivično delo prevare;
- 3) ./.
- 4) da je ponuđač izmirio dospеле poreze, doprinose i druge javne dažbine u skladu sa propisima Republike Srbije ili strane države kada ima sedište na njenoj teritoriji.

Mesto: \_\_\_\_\_

M.P.

Datum: \_\_\_\_\_

\_\_\_\_\_  
potpis odgovornog lica  
Ponuđača

**NAPOMENA:** Izjava mora da bude potpisana od strane ovlašćenog lica ponuđača i overena pečatom. Ukoliko Izjavu potpisuje lice koje nije upisano u registar kao lice ovlašćeno za zastupanje, potrebno je uz ponudu dostaviti ovlašćenje za potpisivanje.

**6. Obrazac izjave podizvođača o ispunjenosti uslova iz čl. 75 zakon u postupku javne nabavke male vrednosti**

**IZJAVA PODIZVOĐAČA  
O ISPUNJAVANJU USLOVA IZ ČL. 75. ZAKONA U POSTUPKU JAVNE  
NABAVKE MALE VREDNOSTI**

U skladu sa članom 77. stav 4. Zakona, pod punom materijalnom i krivičnom odgovornošću, kao zastupnik podizvođača, dajem sledeću

**I Z J A V U**

Podizvođač: \_\_\_\_\_  
(navesti naziv i sedište podizvođača)

u postupku javne nabavke male vrednosti dobara: Prozori i vrata, sa ugradnjom za ŠG „Novi Sad“ 2019. god., redni broj javne nabavke: 37, ispunjava sve uslove iz čl. 75. Zakona, odnosno uslove definisane konkursnom dokumentacijom za predmetnu javnu nabavku koju sprovodi naručilac JP “Vojvodinašume“ Petrovaradin, ŠG “Novi Sad“ i to:

- 1) da je podizvođač registrovan kod nadležnog organa, odnosno upisan u odgovarajući registar;
- 2) da podizvođač i njegov zakonski zastupnik nije osuđivani za neko od krivičnih dela kao član organizovane kriminalne grupe, da nije osuđivan za krivična dela protiv privrede, krivična dela protiv životne sredine, krivično delo primanja ili davanja mita, krivično delo prevare;
- 3) ./.
- 4) da je podizvođač izmirio dospele poreze, doprinose i druge javne dažbine u skladu sa propisima Republike Srbije ili strane države kada ima sedište na njenoj teritoriji.

Mesto: \_\_\_\_\_

M.P.

Datum: \_\_\_\_\_

\_\_\_\_\_  
potpis odgovornog lica  
Podizvođača

**NAPOMENA: Ukoliko ponuđač podnosi ponudu sa podizvođačem, Izjava mora biti potpisana od strane ovlašćenog lica podizvođača i overena pečatom. Ukoliko Izjavu potpisuje lice koje nije upisano u registar kao lice ovlašćeno za zastupanje, potrebno je uz ponudu dostaviti ovlašćenje za potpisivanje.**

**7. Obrazac izjave ponuđača iz zajedničke ponude o ispunjenosti uslova iz čl. 75 zakon u postupku javne nabavke male vrednosti**

**IZJAVA PONUĐAČA IZ ZAJEDNIČKE PONUDE  
O ISPUNJAVANJU USLOVA IZ ČL. 75. ZAKONA U POSTUPKU JAVNE  
NABAVKE MALE VREDNOSTI**

U skladu sa članom 77. stav 4. Zakona, pod punom materijalnom i krivičnom odgovornošću, kao zastupnik ponuđača iz zajedničke ponude grupe ponuđača, dajem sledeću

**I Z J A V U**

Podizvođač: \_\_\_\_\_  
(navesti naziv i sedište Ponuđača iz grupe ponuđača)

u postupku javne nabavke male vrednosti dobara: Prozori i vrata, sa ugradnjom za ŠG „Novi Sad“ 2019. god., redni broj javne nabavke: 37, ispunjava sve uslove iz čl. 75. Zakona, odnosno uslove definisane konkursnom dokumentacijom za predmetnu javnu nabavku koju sprovodi naručilac JP “Vojvodinašume“ Petrovaradin, ŠG “Novi Sad“ i to:

- 1) da je ponuđač registrovan kod nadležnog organa, odnosno upisan u odgovarajući registar;
- 2) da ponuđač i njegov zakonski zastupnik nije osuđivani za neko od krivičnih dela kao član organizovane kriminalne grupe, da nije osuđivan za krivična dela protiv privrede, krivična dela protiv životne sredine, krivično delo primanja ili davanja mita, krivično delo prevare;
- 3) ./.
- 4) da je ponuđač izmirio dospelu poreze, doprinose i druge javne dažbine u skladu sa propisima Republike Srbije ili strane države kada ima sedište na njenoj teritoriji.

Mesto: \_\_\_\_\_

M.P.

Datum: \_\_\_\_\_

\_\_\_\_\_  
potpis odgovornog lica  
Ponuđača iz grupe ponuđača

**NAPOMENA:** Sastavni deo zajedničke ponude je **sporazum** kojim se ponuđači iz grupe međusobno i prema Naručiocu obavezuju na izvršenje javne nabavke, a koji obavezno sadrži sve podatke iz stava 4. čl. 81 Zakona o javnim nabavkama. ***Ukoliko ponudu podnosi grupa ponuđača - Izjava mora biti umnožena, popunjena, potpisana i overena pečatom od strane ovlašćenog lica svakog ponuđača iz grupe ponuđača.*** Ukoliko Izjavu potpisuje lice koje nije upisano u registar kao lice ovlašćeno za zastupanje, potrebno je uz ponudu dostaviti ovlašćenje za potpisivanje.



## 8. Bitni nedostaci ponude u skladu sa članom 106 Zakona

Naručilac će ponudu odbiti kao neprihvatljivu u skladu sa članom 106. ZJN ukoliko:

- 1) ponuđač ne dokaže da ispunjava obavezne i dodatne uslove za učešće;
- 2) je ponuđeni rok važenja ponude kraći od propisanog;
- 3) ponuda sadrži druge nedostatke zbog kojih nije moguće utvrditi stvarnu sadržinu ponude ili nije moguće uporediti je sa drugim ponudama.

**Pod drugim nedostacima ponude, zbog kojih neće biti moguće utvrditi stvarnu sadržinu ponude, ili neće biti moguće uporediti je sa drugim ponudama, smatraće se ako nisu ispunjeni sledeći zahtevi, ili je postupljeno protivno sledećim zahtevima:**

- 1) Ponuda mora obuhvatiti **celokupan predmet nabavke**. Ponuda podneta za delimičano (za jedan predmet) je neprihvatljiva;
- 2) Ponuda se dostavlja na obrascima konkursne dokumentacije i mora biti **jasna, nedvosmislena, otkucana, ili čitko popunjena štampanim slovima**. Nije dozvoljeno popunjavanje grafitnom olovkom. Po potrebi, obrasci se mogu fotokopirati;
- 3) Ponuda **ne sme da sadrži varijante**. Ponude sa varijantama su neprihvatljive;
- 4) Ponuda mora biti dostavljena u posebnom omotu – **koverti ili kutiji**, zatvorena na način da se prilikom otvaranja može sa sigurnošću utvrditi da se prvi put otvara. Na koverti/kutiji mora biti zalepljen obrazac iz poglavlja 1.6. Prpratni obrazac. Dokazi o ispunjenosti OBAVEZNIH uslova za učešće (IZJAVE iz tačaka 5, 6, ili 7 ovog poglavlja konkursne dokumentacije) podnose se u jednom primerku. Ostali dokumenti, obrasci, izjave, model ugovora, itd.), podnose se isključivo u obliku, formi, broju primeraka i dr. onako kako je naručilac naveo u uputstvima ove konkursne dokumentacije;
- 5) **Ponuda se dostavlja u originalu**, mora sadržati **potpis odgovornog lica** ponuđača ili lica koje ima ovlašćenje da potpiše ponudu u ime ponuđača i **pečat ponuđača na svim obrascima, gde se zahteva potpis i pečat**, u suprotnom smatra se da ponuda ima bitne nedostatke, obzirom da naručilac neće biti u mogućnosti da utvrdi verodostojnost iste. Stavljanje faksimila potpisnika, ne smatra se potpisivanjem. **Faksimil nije validan dokaz** da je ovlašćeno lice ponuđača slobodnom voljom preispitalo, prihvatilo i preuzelo niz prava i obaveza u pravnom prometu i to potvrdilo svojeručnim potpisom, u situaciji gde je pisana forma privrednog saobraćaja i ugovaranja (javne nabavke) propisana Zakonom o javnim nabavkama i konkursnom dokumentacijom naručioca;
- 6) **Svaka ispravka vršena u ponudi, dodaci između redova, brisanja i sl. - obavezno moraju biti izbeljeni korektorom i pravilno popunjeni, a mesto načinjene greške parafirano i overeno pečatom ponuđača**. Ukoliko ispravke nisu vršene na navedeni način smatra se da ponuda ima bitne nedostatke, obzirom da naručilac neće biti u mogućnosti da utvrdi njenu stvarnu sadržinu;
- 7) Ponuda mora biti sačinjena na **srpskom jeziku**. Prevod dokumenta na srpski jezik mora biti sačinjen kako je objašnjeno u poglavlju 5, tačka 1.
- 8) **Ponuda mora da se sastoji od svih dokumenata navedenih u poglavlju 5.2. ove konkursne dokumentacije.**

**Od PONUĐAČA se očekuje da detaljno prouči sva uputstva, obrasce, uslove i specifikacije koje su sadržane u konkursnoj dokumentaciji.**

**POGLAVLJE V**

## **UPUTSTVO PONUĐAČIMA KAKO DA SAČINE PONUDU**

Uputstvo ponuđačima kako da sačine ponudu sadrži podatke o zahtevima naručioca u pogledu sadržine ponude, kao i uslove pod kojima se sprovodi postupak javne nabavke, a od kojih zahteva i okolnosti **zavisí prihvatljivost ponude.**

### **1. Jezik na kojem ponuda mora biti sastavljena**

Ponuda mora biti sastavljena na **srpskom** jeziku. Ukoliko je određeni dokument na stranom jeziku, ponuđač je dužan da pored dokumenta na stranom jeziku dostavi i prevod tog dokumenta na srpski jezik. Prevod mora biti sačinjen i overen od strane ovlašćenog stalnog sudskog prevodioca, notara ili drugog nadležnog organa za shodni strani jezik države iz koje je ponuđač. Ponudom se smatraju svi delovi ponude i svi dokazi i dokumenti koji se prilažu uz ponudu, što znači da za sve važi srpski jezik.

### **2. Zahtevi u pogledu načina na koji ponuda mora biti sačinjena**

Ponuđači ponude mogu da pošalju poštom, ili predaju lično na adresu:

**JP „Vojvodinašume“ Petrovaradin, ŠG ”Novi Sad”, Bul.oslobođenja 127, XII sprat**

Mogućnost podnošenja ponude u elektronskom obliku, naručilac ne predviđa.

Ponude moraju biti u **zatvorenim kovertama ili kutijama, sa na koverti/kutiji zalepljenim obrascem iz poglavlja 1.6.** Propratni obrazac.

Ponuda mora da sadrži sledeće:

- 1) **Dokaz (Izjava iz tačke 5, odnosno 6 ili 7 poglavlja 4 ove konkursne dokumentacije)** kojim se dokazuje ispunjenost obaveznih uslova za učešće ponuđača u postupku javne nabavke iz člana 75. i 76. Zakona;
- 2) Popunjen, potpisan i overen pečatom na svakom predviđenom mestu, **Obrazac ponude** (kod zajedničke ponude ponuda sadrži obavezno i Sporazum, kao i Izjavu o imenovanju nosioca posla ako su se učesnici grupe ponuđača tako dogovorili);
- 3) Popunjen, potpisan na predviđenom mestu i overen pečatom **Model ugovora**;
- 4) Popunjena, potpisana i overena pečatom **Izjava o nezavisnoj ponudi**;
- 5) Popunjena, potpisana i overena pečatom **Izjava o poštovanju obaveza iz čl. 75. st. 2. Zakona.**

Obrazac troškova pripreme ponude nije obavezan.

Ukoliko ponuđači podnose zajedničku ponudu, grupa ponuđača može da se opredeli da obrasce date u konkursnoj dokumentaciji potpisuju i pečatom overavaju svi ponuđači iz grupe ponuđača ili grupa ponuđača može da odredi jednog ponuđača iz grupe koji će potpisivati i pečatom overavati obrasce date u konkursnoj dokumentaciji. IZJAVA članova grupe ponuđača o imenovanju nosioca posla, data je u konkursnoj dokumentaciji uz Obrazac ponude, u poglavlju 6. Obrasci koji podrazumevaju davanje izjava pod materijalnom i krivičnom odgovornošću (npr. Izjava o nezavisnoj ponudi, Izjava o

poštovanju obaveza iz člana 75 stav 2 Zakona.) moraju biti potpisani i overeni pečatom od strane svakog ponuđača iz grupe ponuđača

### **3. Partije, varijante**

Ponuda sa varijantama nije dozvoljena.

### **4. Način izmene, dopune i opoziva ponude u smislu člana 87. stav 6. Zakona**

Ponuđač može u bilo kom trenutku pre isteka roka za podnošenje ponuda da izmeni, dopuni ili opozove svoju ponudu na isti način na koji je podneo ponudu, sa oznakom: "Izmena ponude", "Dopuna ponude" ili "Opoziv ponude" za javnu nabavku dobara – Prozori i vrata, sa ugradnjom za ŠG „Novi Sad“ 2019. god., redni broj nabavke: 37.

Ponuđač je dužan da jasno naznači, koji deo ponude menja, odnosno koja dokumenta naknadno dostavlja.

Po isteku roka za podnošenje ponuda ponuđač ne može da izmeni, dopuni, ili opozove svoju ponudu.

### **5. Obaveštenje da ponuđač koji je samostalno podneo ponudu ne može istovremeno da učestvuje u zajedničkoj ponudi ili kao podizvođač, niti da učestvuje u više zajedničkih ponuda**

Ponuđač koji je samostalno podneo ponudu ne može istovremeno da učestvuje u zajedničkoj ponudi, ili kao podizvođač, niti isto lice može učestvovati u više zajedničkih ponuda.

U Obrascu ponude ponuđač navodi na koji način podnosi ponudu, odnosno da li podnosi ponudu samostalno, kao zajedničku ponudu, ili podnosi ponudu sa podizvođačem.

### **6. Ponuda sa podizvođačem**

Ponuđač koji ponudu podnosi sa podizvođačem **dužan** je da:

- 1) u Obrascu ponude navede opšte podatke o podizvođaču, procenat ukupne vrednosti nabavke koji će poveriti podizvođaču, a koji ne može biti veći od 50%, kao i deo predmeta nabavke koji će izvršiti preko podizvođača;
- 2) popuni, overi pečatom i potpiše obrazac „Podaci o podizvođaču“ iz konkursne dokumentacije;
- 3) za svakog od podizvođača dostavi dokaze o ispunjenosti uslova na način predviđen u tački 6 poglavlja 4. konkursne dokumentacije.

Ukoliko ugovor o javnoj nabavci bude zaključen između naručioca i ponuđača koji podnosi ponudu sa podizvođačem, taj podizvođač će biti naveden u ugovoru.

**Ponuđač u potpunosti odgovara** naručiocu za izvršenje obaveza iz postupka javne nabavke, odnosno za izvršenje ugovornih obaveza, **bez obzira na broj podizvođača.**

Ponuđač je dužan da naručiocu, na njegov zahtev, omogući pristup kod podizvođača radi utvrđivanja ispunjenosti uslova.

## **7. Zajednička ponuda**

Ponudu može podneti grupa ponuđača.

Obavezni sastavni deo zajedničke ponude je **Sporazum** kojim se ponuđači iz grupe međusobno i prema naručiocu obavezuju na izvršenje javne nabavke, a **koji sadrži**:

- 1) podatke o članu grupe koji će biti nosilac posla, odnosno koji će podneti ponudu i koji će zastupati grupu ponuđača pred naručiocem;
- 2) opis poslova svakog od ponuđača iz grupe ponuđača u izvršenju ugovora.

Za svakog ponuđača iz grupe ponuđača **mora** da se popuni, overi pečatom i potpiše obrazac „Podaci o ponuđaču koji je učesnik u zajedničkoj ponudi“ iz konkursne dokumentacije. Grupa ponuđača može da se opredeli da obrazce potpisuju i pečatom overavaju svi ponuđači iz grupe ponuđača ili grupa ponuđača može da odredi jednog ponuđača iz grupe koji će potpisati i pečatom overiti obrazce. **IZJAVA** članova grupe ponuđača o imenovanju nosioca posla, data je u konkursnoj dokumentaciji uz Obrazac ponude, u poglavlju 6. Izjavu o nezavisnoj ponudi i Izjavu o poštovanju obaveza iz člana 75 stav 2 Zakona, ne može u ime ostalih da potpiše nosilac posla, ovi obrazci moraju biti potpisani i overeni pečatom od strane svakog ponuđača iz grupe ponuđača.

Svaki ponuđač iz grupe ponuđača mora da ispuni obavezne uslove iz člana 75. stav 1. tač. 1) do 4) ZJN., o čemu sačinjavaju i prilažu Izjavu iz tačke 7 poglavlja 4 konkursne dokumentacije.

Ponuđači koji podnesu zajedničku ponudu odgovaraju **neograničeno solidarno** prema naručiocu.

## **8. Zahtevi u pogledu mesta izvršenja nabavke, promenljivosti cena, načina i uslova plaćanja i drugih okolnosti od kojih zavisi prihvatljivost ponude**

**Kvalitet dobara: Prema tehničkim specifikacijama**

**Mesto isporuke i ugradnje:**

ŠU „Kovilj“, Dušana Vickova 41, Kovilj

ŠU „Begeč“, Obalska 1, Begeč

ŠU „Titel“, Knićaninova 41, Titel

**Cena:** tokom trajanja ugovora, jedinične cene su fiksne i nepromenljive.

**Uslovi plaćanja:** odloženo plaćanje 30 dana, po ispostavljenoj fakturi / okončanoj situaciji overene od strane Naručioca.

**Rok važenja ponude:** 60 dana od dana otvaranja ponuda.

## **9. Valuta i način na koji mora biti navedena i izražena cena u ponudi**

**Cena** u ponudi treba da bude izražena u **dinarima**.

Cene iskazati kao konačne, sa svim uračunatim troškovima i popustima.

Svi eventualni popusti u ceni moraju odmah biti iskazani u njoj, putem prikazivanja **konačne cene**, a ne naknadnim obračunavanjem, prilikom čega se cena iskazuje sa svim troškovima vršenja usluga pregleda, bez PDV-a.

Cena je **fixna** i ne može se menjati, tokom celog perioda važnosti ugovora. Ako je u ponudi iskazana neuobičajeno niska cena, naručilac će postupiti u skladu sa članom 92. Zakona, odnosno zahtevaće detaljno obrazloženje svih njenih sastavnih delova koje smatra merodavnim.

#### **10. Zaštita poverljivosti podataka koje naručilac stavlja ponuđačima na raspolaganje, uključujući i njihove podizvođače**

Predmetna nabavka ne sadrži poverljive informacije koje naručilac stavlja na raspolaganje. Informacije u vezi sa proveravanjem, objašnjenjem, mišljenjem i upoređivanjem ponuda, kao i preporuke u pogledu izbora najpovoljnije ponude, neće se dostavljati ponuđačima, kao ni jednoj drugoj osobi koja nije zvanično uključena u proces, sve dok se ne objavi ime izabranog ponuđača.

Naručilac se obavezuje da čuva kao poverljive sve podatke o ponuđačima sadržane u konkursnoj dokumentaciji koji su posebnim propisom utvrđeni kao poverljivi.

Ponuđač je obavezan da u svojoj ponudi naznači koji se od dostavljenih dokumenta odnosi na državnu, vojnu, službenu, ili poslovnu tajnu.

Naručilac je dužan da čuva kao poslovnu tajnu imena ponuđača i podnosilaca prijava, kao i podnete ponude, odnosno prijave, do isteka roka predviđenog za otvaranje ponuda, odnosno prijava.

Članovi komisije za javnu nabavku moraju da čuvaju podatke i postupaju sa dokumentima u skladu sa stepenom poverljivosti.

Neće se smatrati poverljivim cena i ostali podaci iz ponude koji su od značaja za primenu elemenata kriterijuma i rangiranje ponude.

#### **11. Dodatne informacije ili pojašnjenja u vezi sa pripremanjem ponude**

Zainteresovano lice može, u pisanom obliku, tražiti od naručioca dodatne informacije ili pojašnjenja u vezi sa pripremanjem ponude, pri čemu može da ukaže naručiocu i na eventualno uočene nedostatke i nepravilnosti u konkursnoj dokumentaciji, **najkasnije pet dana pre isteka roka za podnošenje ponuda.**

Zahtev za dodatnim informacijama ili pojašnjenjima u vezi sa pripremanjem ponude zainteresovano lice će uputiti lično ili poštom na adresu naručioca: ul. Bulevar Oslobođenja 127, Novi Sad, ili na elektronsku adresu: [sanja.bajic@vojvodinasume.rs](mailto:sanja.bajic@vojvodinasume.rs) naznakom: Zahtev za dodatnim informacijama ili pojašnjenjima konkursne dokumentacije za javnu nabavku dobara – **Prozori i vrata sa ugradnjom za ŠG „Novi Sad“ 2019. god.** redni broj: 37, ili putem faksa na broj: 021/557-966.

Ukoliko se komunikacija vrši elektronskim putem, to se može vršiti isključivo na označenu elektronsku adresu i isključivo u radno vreme naručioca, radnim danom od 07:00 do 15:00 časova, subota i nedelja su neradni dani. U suprotnom, smatraće se da je naručilac isto primio prvog narednog radnog dana, u radno vreme.

Naručilac će, **u roku od 3 (tri) dana od dana prijema zahteva** za dodatnim informacijama ili pojašnjenjima, odgovor objaviti na Portalu javnih nabavki i na svojoj internet stranici.

Ako naručilac odgovore pošalje elektronskim putem ili faksom, zahtevaće od zainteresovanog lica da na isti način potvrdi prijem odgovora, što je zainteresovano lice dužno da učini.

Traženje dodatnih informacija ili pojašnjenja u vezi sa pripremanjem ponude telefonom – nije dozvoljeno.

Komunikacija u postupku javne nabavke vrši se isključivo na način određen članom 20 Zakona.

## **12. Obaveštenje o načinu na koji se mogu zahtevati dodatna objašnjenja od ponuđača posle otvaranja ponuda i vršiti kontrola kod ponuđača odnosno njegovog podizvođača, ispravljanje računskih grešaka**

Posle otvaranja ponuda, naručilac može prilikom stručne ocene ponuda da u pisanom obliku zahteva od ponuđača dodatna objašnjenja koja će mu pomoći pri pregledu, vrednovanju i upoređivanju ponuda, a može da vrši i kontrolu (uvid) kod ponuđača odnosno njegovog podizvođača. Ukoliko naručilac oceni da su potrebna dodatna objašnjenja ili je potrebno izvršiti kontrolu (uvid) kod ponuđača odnosno njegovog podizvođača, naručilac će ponuđaču ostaviti primereni rok da postupi po pozivu naručioca, odnosno da omogući naručiocu kontrolu (uvid).

Naručilac može, uz saglasnost ponuđača, da izvrši ispravke računskih grešaka uočenih prilikom razmatranja ponude po okončanom postupku otvaranja ponuda.

U slučaju razlike između jedinične i ukupne cene, merodavna je jedinična cena.

Ako se ponuđač ne saglasi sa ispravkom računskih grešaka, naručilac će njegovu ponudu odbiti kao neprihvatljivu.

## **13. Kriterijum za ocenjivanje ponude**

Za ocenjivanje ponude primeniće se kriterijum **NAJNIŽE PONUĐENE CENE**.

### **Dodatni kriterijum:**

U slučaju da dve, ili više ponuda imaju istu ponuđenu cenu, naručilac će putem žreba, a u prisustvu ponuđača, odlučiti o najprihvatljivijoj ponudi.

## **14. Obaveze ponuđača po čl. 74. stav 2. Zakona**

Naknadu za korišćenje патената, kao i odgovornost za povredu zaštićenih prava intelektualne svojine trećih lica, snosi ponuđač.

## **15. Obaveze ponuđača po čl. 75. stav 2. Zakona**

Ponuđač je dužan da pri sastavljanju svoje ponude izričito navede da je poštovao obaveze koje proizlaze iz važećih propisa o zaštiti na radu, zapošljavanju i uslovima rada, zaštiti životne sredine. Obrazac ove Izjave dat je u poglavlju 10. konkursne dokumentacije.

## **16. Način i rok podnošenja zahteva za zaštitu prava**

Zahtev za zaštitu prava može da podnese ponuđač koji ima interes za dodelu ugovora i koji je pretrpeo ili bi mogao da pretrpi štetu zbog postupanja naručioca protivno odredbama ZJN.

Zahtev za zaštitu prava podnosi se naručiocu, a kopija se istovremeno dostavlja Republičkoj komisiji za zaštitu prava u postupcima javnih nabavki.

Zahtev za zaštitu prava se može podneti neposredno, elektronskom poštom, faksom ili preporučenom pošiljkom sa povratnicom. Ukoliko se zahtev podnosi elektronskim putem ili faksom, to se može vršiti isključivo na napred označenu elektronsku adresu i broj faksa

(navedeno u poglavlju 1. konkursne dokumentacije) i isključivo u radno vreme naručioca, radnim danom od 07:00 do 15:00 časova, subota i nedelja su neradni dani. U suprotnom, smatraće se da je naručilac isto primio prvog narednog radnog dana, u radno vreme. Zahtev za zaštitu prava se može podneti u toku celog postupka, protiv svake radnje naručioca, osim ako Zakonom nije drugačije određeno.

Zahtev za zaštitu prava kojim se osporava vrsta postupka, sadržina poziva za podnošenje ponuda ili konkursne dokumentacije smatraće se blagovremenim ako je primljen od strane naručioca najkasnije sedam dana pre isteka roka za podnošenje ponuda, a u postupku javne nabavke male vrednosti i kvalifikacionom postupku ako je primljen od strane naručioca tri dana pre isteka roka za podnošenje ponuda, bez obzira na način dostavljanja i ukoliko je podnosilac zahteva u skladu sa članom 63. st 2. ZJN ukazao naručiocu na eventualne nedostatke i nepravilnosti, a naručilac iste nije otklonio.

Zahtev za zaštitu prava kojim se osporavaju radnje koje naručilac preduzme pre isteka roka za podnošenje ponuda, a nakon isteka roka iz prethodnog stava, smatraće se blagovremenim ukoliko je podnet najkasnije do isteka roka za podnošenje ponuda.

Posle donošenja odluke o dodeli ugovora, odluke o zaključenju okvirnog sporazuma, odluke o priznavanju kvalifikacije i odluke o obustavi postupka, rok za podnošenje zahteva za zaštitu prava je deset dana od dana objavljivanja odluke na Portalu javnih nabavki, a pet dana u postupku javne nabavke male vrednosti i donošenja odluke o dodeli ugovora na osnovu okvirnog sporazuma u skladu sa članom 40a ZJN.

Zahtevom za zaštitu prava ne mogu se osporavati radnje naručioca preduzete u postupku javne nabavke ako su podnosiocu zahteva bili ili mogli biti poznati razlozi za njegovo podnošenje pre isteka roka za podnošenje zahteva iz st. 3 i 4. člana 149 ZJN, a podnosilac zahteva ga nije podneo pre isteka tog roka.

Ako je u istom postupku javne nabavke ponovo podnet zahtev za zaštitu prava od strane istog podnosioca zahteva, u tom zahtevu se ne mogu osporavati radnje naručioca za koje je podnosilac zahteva znao ili mogao znati prilikom podnošenja prethodnog zahteva.

Zahtev za zaštitu prava ne zadržava dalje aktivnosti naručioca u postupku javne nabavke u skladu sa odredbama člana 150. ovog zakona.

Naručilac objavljuje obaveštenje o podnetom zahtevu za zaštitu prava na Portalu javnih nabavki i na svojoj internet stranici najkasnije u roku od dva dana od dana prijema zahteva za zaštitu prava.

Uz zahtev za zaštitu prava prilaže se potvrda o uplati takse.

Podnosilac zahteva za zaštitu prava je dužan da na određeni račun budžeta Republike Srbije uplati taksu u iznosu propisanom članom 156. ZJN.

## UPUTSTVO O UPLATI TAKSE ZA PODNOŠENJE ZAHTEVA ZA ZAŠTITU PRAVA

Kao dokaz o uplati takse, u smislu člana 151. stav 1. tačka 6) ZJN, prihvaćiće se:

- 1) **Potvrda o izvršenoj uplati takse** iz člana 156. ZJN koja sadrži sledeće elemente:
  - a. da bude izdata od strane banke i da sadrži pečat banke;
  - b. da predstavlja dokaz o izvršenoj uplati takse, što znači da potvrda mora da sadrži podatak da je nalog za uplatu takse, odnosno nalog za prenos sredstava realizovan, kao i datum izvršenja naloga;
  - c. iznos takse iz člana 156. ZJN čija se uplata vrši;
  - d. broj računa: 840-30678845-06;

- e. šifru plaćanja: 153 ili 253;
  - f. poziv na broj: podaci o broju ili oznaci javne nabavke povodom koje se podnosi zahtev za zaštitu prava;
  - g. svrha: republička administrativna taksa; broj ili druga oznaka javne nabavke povodom koje se podnosi zahtev za zaštitu prava; kao i naziv naručioca
  - h. korisnik: budžet Republike Srbije;
  - i. naziv uplatioca, odnosno naziv podnosioca zahteva za zaštitu prava za kojeg je izvršena uplata takse;
  - j. potpis ovlašćenog lica banke.
- 2) **Nalog za uplatu**, prvi primerak, overen potpisom ovlašćenog lica i pečatom banke ili pošte, koji sadrži i sve druge elemente iz potvrde o izvršenoj uplati takse navedene pod tačkom 1.
- 3) **Potvrda izdata od strane Republike Srbije, Ministarstva finansija, Uprave za trezor**, potpisana i overena pečatom, koja sadrži sve elemente iz potvrde o izvršenoj uplati takse iz tačke 1, osim onih navedenih pod a. i j., za podnosioca zahteva za zaštitu prava koji imaju otvoren račun u okviru pripadajućeg konsolidovanog računa trezora, a koji se vodi u Upravi za trezor (korisnici budžetskih sredstava, korisnici sredstava organizacija za obavezno socijalno osiguranje i drugi korisnici javnih sredstava);
- 4) **Potvrda izdata od strane Narodne banke Srbije**, koja sadrži sve elemente iz potvrde o izvršenoj uplati takse iz tačke 1, za podnosioca zahteva za zaštitu prava (banke i drugi subjekti) koji imaju otvoren račun kod Narodne banke Srbije u skladu sa zakonom i drugim propisom.

Primerak pravilno popunjenog naloga za uplatu:

НАЛОГ ЗА УПЛАТУ		
уплатилац	шифра плаћања	валута
Назив (име и презиме) и адреса подносиоца захтева за заштиту права	153	РСД
		Износ таксе
сврха уплате	рачун примаоца	
ЗЗП; назив наручиоца; број или ознака јавне набавке	840-30678845-06	
прималац	модел и позив на број (одобрење)	
Буџет Републике Србије	Број или ознака јавне набавке	
печат и потпис уплатиоца	место и датум пријема	датум валуте

**NAPOMENA:** Posebno je značajno da se u polju „svrha uplate“ podaci upišu onim redosledom kako je to prikazano u gore navedenim primerima. U polju „poziv na broj“ upisuje se broj ili oznaka javne nabavke povodom koje se podnosi zahtev za zaštitu prava, ali je preporuka da se u ovom polju izbegava upotreba razmaka i znakova, kao što su: ( ) | \ / „ « \* i sl.

U postupku javne nabavke male vrednosti i u pregovaračkom postupku bez objavljivanja poziva za podnošenje ponuda, **taksa iznosi 60.000 dinara, bez obzira na to:**



- 1) da li se zahtevom za zaštitu prava osporavaju radnje naručioca preduzete pre ili posle isteka roka za podnošenje ponuda;
- 2) da li je postupak javne nabavke oblikovan po partijama;
- 3) kolika je procenjena vrednost javne nabavke;
- 4) koliko iznosi ponuđena cena ponuđača kome je dodeljen ugovor o javnoj nabavci.

#### **17. Rok u kojem će biti zaključen ugovor o javnoj nabavci**

Naručilac je dužan da ugovor o javnoj nabavci dostavi ponuđaču kojem je dodeljen ugovor u roku od 8 dana od dana protoka roka za podnošenje zahteva za zaštitu prava.

Naručilac će, u skladu sa članom 112. stav 2. tačka 5) Zakona, pre isteka roka za podnošenje zahteva za zaštitu prava, zaključiti ugovor o javnoj nabavci ako je podneta samo jedna ponuda.

**Ako ponuđač kojem je dodeljen ugovor odbije da zaključi ugovor o javnoj nabavci, naručilac može da zaključi ugovor sa prvim sledećim najpovoljnijim ponuđačem.**

## **OBAVEŠTENJE PONUĐAČIMA:**

**Imajući u vidu da su Zakonom o privrednim društvima („Sl. Glasnik RS“ broj 36/2011, 99/2011, 83/2014-dr.zakon, 5/2015 i 44/2018) unete značajne reforme u pogledu poslovanja pravnih lica i preduzetnika, citat:**

### ***Upotreba poslovnog imena, pečata i drugih podataka u dokumentima***

#### **Član 25**

Poslovna pisma i drugi dokumenti društva, uključujući i one u elektronskoj formi, koji su upućeni trećim licima sadrže poslovno ili skraćeno poslovno ime, sedište, adresu za prijem pošte ako se razlikuje od sedišta, matični broj i poreski identifikacioni broj društva.

Društvo može uz poslovno ime da upotrebljava grb, zastavu, amblem, oznaku ili drugi ymbol Republike Srbije ili strane države, domaće teritorijalne jedinice i autonomne pokrajine, međunarodne organizacije, uz saglasnost nadležnog organa te države, domaće teritorijalne jedinice i autonomne pokrajine ili međunarodne organizacije.

Posebnim propisom ne može se društvu uvesti obaveza upotrebe pečata u poslovnim pismima i drugim dokumentima društva.

Prilikom zaključivanja pravnih poslova, odnosno preduzimanja pravnih radnji od strane društva, sudovi, državni organi, organizacije i lica koja vrše javna ovlašćenja, kao i druga pravna lica, ne mogu isticati primedbe u pogledu nekorišćenja pečata, niti se iste mogu isticati kao razlog za poništaj, raskid, odnosno nepunovažnost zaključenog pravnog posla, odnosno preduzete pravne radnje, čak i u slučaju kada je internim aktima društva propisano da društvo ima i koristi pečat u poslovanju.

Društvo ne može isticati prema trećim savesnim licima nedostatke u pogledu forme poslovnih pisama i drugih dokumenata propisane ovim članom.

**To naručilac obaveštava ponuđače: da su ponuđači u obavezi da zahtevane obrazce iz ove konkursne dokumentacije – popune, potpišu i pečatom overe, osim ukoliko (ponuđači) nemaju obavezu korišćenja pečata u svom poslovanju. Ukoliko Ponuđač po zakonu nije obavezan da ima pečat, sva pismena i obrasci koje Ponuđač dostavlja u ponudi, a na kojima se zahteva potpis i pečat, dovoljno je da budu potpisani od strane odgovornog lica Ponuđača.**

**Stoga, svako pominjanje pečata u ovoj konkursnoj dokumentaciji, shvatati u kontekstu ovog obaveštenja.**

**OBRAZAC PONUDE, IZJAVA ČLANOVA GRUPE PONUĐAČA****1. Obrazac ponude**

Ponuda za javnu nabavku male vrednosti dobara: **Prozori i vrata, sa ugradnjom za ŠG „Novi Sad“ 2019. god.**, redni broj: 37.

**Podaci o ponuđaču**

<b>OPŠTI PODACI O PONUĐAČU</b>	
Poslovno ime ili skraćeni naziv iz registra APR	
Adresa sedišta	
Matični broj	
PIB	
Ime osobe za kontakt	
Elektronska adresa	
Broj telefona	
Broj faksa	
Broj računa i naziv banke	
Lice ovlašćeno za potpisivanje ugovora	

**2) PONUĐAČ NASTUPA (zaokružiti):**

- a) samostalno
- b) sa podizvođačem
- c) kao zajednička ponuda

<b>OPŠTI PODACI O PODIZVOĐAČU</b>	
Poslovno ime ili skraćeni naziv iz registra APR	
Adresa sedišta	
Matični broj	
PIB	
Ime osobe za kontakt	
Elektronska adresa	
Broj telefona	
Broj faksa	
Procenat ukupne vrednosti nabavke koji će izvršiti podizvođač	
Deo predmeta nabavke koji će izvršiti podizvođač	
<b>OPŠTI PODACI O PODIZVOĐAČU</b>	
Poslovno ime ili skraćeni naziv iz registra APR	
Adresa sedišta	
Matični broj	
PIB	
Ime osobe za kontakt	
Elektronska adresa	
Broj telefona	
Broj faksa	
Procenat ukupne vrednosti nabavke koji će izvršiti podizvođač	
Deo predmeta nabavke koji će izvršiti podizvođač	

**NAPOMENA:** Tabelu „Opšti podaci o podizvođaču“ popunjavaju samo oni ponuđači koji podnose ponudu sa podizvođačem, a ukoliko ima veći broj podizvođača od mesta predviđenih u tabeli, potrebno je da se ovaj obrazac kopira u dovoljnom broju primeraka, da se popuni i dostavi za svakog podizvođača.

<b>OPŠTI PODACI O UČESNIKU U ZAJEDNIČKOJ PONUDI</b>	
Poslovno ime ili skraćeni naziv iz registra APR	
Adresa sedišta	
Matični broj	
PIB	
Ime osobe za kontakt	
Elektronska adresa	
Broj telefona	
Broj faksa	
<b>OPŠTI PODACI O UČESNIKU U ZAJEDNIČKOJ PONUDI</b>	
Poslovno ime ili skraćeni naziv iz registra APR	
Adresa sedišta	
Matični broj	
PIB	
Ime osobe za kontakt	
Elektronska adresa	
Broj telefona	
Broj faksa	
<b>OPŠTI PODACI O UČESNIKU U ZAJEDNIČKOJ PONUDI</b>	
Poslovno ime ili skraćeni naziv iz registra APR	
Adresa sedišta	
Matični broj	
PIB	
Ime osobe za kontakt	
Elektronska adresa	
Broj telefona	
Broj faksa	

**NAPOMENA:** Tabelu „Opšti podaci o učesniku u zajedničkoj ponudi“ popunjavaju samo oni ponuđači koji podnose zajedničku ponudu, a ukoliko ima veći broj učesnika u zajedničkoj ponudi od mesta predviđenih u tabeli, potrebno je da se ovaj obrazac kopira u dovoljnom broju primeraka, da se popuni i dostavi za svakog ponuđača koji je učesnik u zajedničkoj ponudi.

**2.) Opis predmeta nabavke, ponuđene cene, važnost ponude, uslovi ponude**

**Prozori i vrata, sa ugradnjom za ŠG „Novi Sad“ 2019. god.**

**1. PARTIJA BR. 1 – ŠU KOVILJ**

<b>Red.br.</b>	<b>Predmet nabavke</b>	<b>Količina (kom)</b>	<b>Ukupna cena bez pdv</b>	<b>Ukupna cena sa pdv</b>
1.	Nabavka i ugradnja prozora	8		
2.	Nabavka i ugradnja vrata	1		

**Rok isporuke:** 15 dana, od dana zaključenja ugovora.

**Mesto isporuke i ugradnje:**

ŠU „Kovilj“, Dušana Vickova 41, Kovilj

**Uslovi plaćanja:**

Odloženo plaćanje 30 dana, po ispostavljenoj fakturi/okončanoj situaciji overene od strane Naručioca.

Mesto: \_\_\_\_\_

M.P.

Datum: \_\_\_\_\_

\_\_\_\_\_  
potpis odgovornog lica  
ponuđača

**NAPOMENA:** Obrazac ponude ponuđač mora da popuni, overi pečatom i potpiše, čime potvrđuje da su tačni podaci koji su u obrazcu ponude navedeni. Ukoliko ponuđači podnose zajedničku ponudu, grupa ponuđača može da se opredeli da obrazac ponude potpisuju i pečatom overavaju svi ponuđači iz grupe ponuđača ili grupa ponuđača može da odredi jednog ponuđača iz grupe koji će popuniti, potpisati i pečatom overiti obrazac ponude. Ukoliko se grupa ponuđača odlučila da odredi nosioca posla, obrazac takve Izjave se daje u narednom poglavlju konkursne dokumentacije.

## 2. PARTIJA BR. 2 – ŠU BEGEČ

Red.br.	Predmet nabavke	Količina (kom)	Ukupna cena bez pdv	Ukupna cena sa pdv
1.	Prozori 61x61 cm	8		

**Napomena:** Cena obuhvata uzimanje tačnih mera, izrada, transport i montažu prozora i vrata.

**Rok isporuke:** 15 dana, od dana zaključenja ugovora.

**Mesto isporuke i ugradnje:**

ŠU „Begeč“

**Uslovi plaćanja:**

Odloženo plaćanje 30 dana, po ispostavljenoj fakturi/okončanoj situaciji overene od strane Naručioca.

**Rok važenja ponude:**

60 dana od dana otvaranja ponuda.

Mesto: \_\_\_\_\_

M.P.

Datum: \_\_\_\_\_

\_\_\_\_\_  
potpis odgovornog lica  
ponuđača

**NAPOMENA:** Obrazac ponude ponuđač mora da popuni, overi pečatom i potpiše, čime potvrđuje da su tačni podaci koji su u obrazcu ponude navedeni. Ukoliko ponuđači podnose zajedničku ponudu, grupa ponuđača može da se opredeli da obrazac ponude potpisuju i pečatom overavaju svi ponuđači iz grupe ponuđača ili grupa ponuđača može da odredi jednog ponuđača iz grupe koji će popuniti, potpisati i pečatom overiti obrazac ponude. Ukoliko se grupa ponuđača odlučila da odredi nosioca posla, obrazac takve Izjave se daje u narednom poglavlju konkursne dokumentacije.

### 3. PARTIJA BR. 3 – ŠU TITEL

Red.br.	Predmet nabavke	Količina (kom)	Ukupna cena bez pdv	Ukupna cena sa pdv
1.	Nabavka i ugradnja PVC prozora dimenzija 110x140 sa roletnom sa AL zastorom i rolo komarnikom.	6		
2.	Nabavka i ugradnja PVC prozora dimenzija 120x140 sa roletnom sa AL zastorom i rolo komarnikom i Balkonska vrata 90x220 sa roletnom sa AL zastorom i slip komarnikom.	3		
3.	Nabavka i ugradnja dvokrilnih ALU ulaznih vrata sa nadsvetlom 155x297.	1		
4.	Nabavka i ugradnja PVC prozora dimenzija 180x140 sa roletnom sa AL zastorom i rolo komarnikom.	4		
5.	Nabavka i ugradnja PVC prozora dimenzija 80x60 sa rolo komarnikom	3		
6.	Nabavka i ugradnja PVC prozora dimenzija 60x60 sa rolo komarnikom.	4		
7.	Nabavka i ugradnja PVC fiks prozora na stepeništu dimenzija 60x280.	2		
8.	Nabavka i ugradnja jednokrilnih ALU ulaznih vrata 90x230.	1		



**Napomena:** Cena obuhvata uzimanje tačnih mera, izrada, transport i montažu prozora i vrata.

**Rok isporuke:** 15 dana, od dana zaključenja ugovora.

**Mesto isporuke i ugradnje:**

ŠU „Titel“, Knićaninova 41, Titel

**Uslovi plaćanja:**

Odloženo plaćanje 30 dana, po ispostavljenoj fakturi/okončanoj situaciji overene od strane Naručioca.

**Rok važenja ponude:**

60 dana od dana otvaranja ponuda.

Mesto: \_\_\_\_\_

Datum: \_\_\_\_\_

M.P.

\_\_\_\_\_  
potpis odgovornog lica  
ponuđača

**NAPOMENA:** Obrazac ponude ponuđač mora da popuni, overi pečatom i potpiše, čime potvrđuje da su tačni podaci koji su u obrazcu ponude navedeni. Ukoliko ponuđači podnose zajedničku ponudu, grupa ponuđača može da se opredeli da obrazac ponude potpisuju i pečatom overavaju svi ponuđači iz grupe ponuđača ili grupa ponuđača može da odredi jednog ponuđača iz grupe koji će popuniti, potpisati i pečatom overiti obrazac ponude. Ukoliko se grupa ponuđača odlučila da odredi nosioca posla, obrazac takve Izjave se daje u narednom poglavlju konkursne dokumentacije.

**2. Izjava članova grupe ponuđača koji podnose zajedničku ponudu o imenovanju nosioca posla**

Izjavljujemo da nastupamo kao Grupa ponuđača za JAVNU NABAVKU MALE VREDNOSTI DOBARA: Prozori i vrata, sa ugradnjom za ŠG „Novi Sad“ 2019. god., redni broj: 37

Ovlašćujemo člana grupe: \_\_\_\_\_  
(upisati pun naziv i sedište)

\_\_\_\_\_ da u ime i za račun ostalih članova Grupe bude **NOSILAC POSLA**, podnese zajedničku ponudu i zastupa Grupu ponuđača pred naručiocem.

Pun naziv i sedište članova grupe	Potpis odgovornog lica i pečat člana grupe
Naziv: _____ Sedište: _____	_____ M.P.
Naziv: _____ Sedište: _____	_____ M.P.

Mesto: \_\_\_\_\_

Datum: \_\_\_\_\_

M.P.

\_\_\_\_\_  
potpis odgovornog lica  
ponuđača

## POGLAVLJE VII

Model ugovora ponuđač mora da **popuni, overi pečatom i potpiše**, čime potvrđuje da prihvata elemente modela ugovora. Ukoliko ponuđač navede da će delimično izvršenje nabavke poveriti podizvođaču, dužan je da navede naziv podizvođača i deo isporuke dobara koji mu poverava. U slučaju zajedničke ponude, model ugovora potpisuju i overavaju pečatom svi članovi grupe ponuđača odnosno potpisuje i overava pečatom samo nosilac posla ako je imenovan, a sve u skladu sa Sporazumom koji su međusobno zaključili.

### MODEL UGOVORA

JP "Vojvodinašume" Petrovaradin, ŠG "Novi Sad"

Novi Sad, Vojvode Putnika 3

Broj: \_\_\_\_\_

Datum: \_\_\_\_\_

### UGOVOR O KUPOPRODAJI ZA 2017. GOD.

#### I UGOVORNE STRANE

Zaključen u Novom Sadu dana \_\_\_\_\_ godine, između:

1. Javnog Preduzeća „Vojvodinašume“ „Petrovaradin“, Šumsko Gazdinstvo „Novi Sad“ Novi Sad, Vojvode Putnika 3 (adresa za prijem pismena: Bul.oslobođenja 127), koje zastupa, Zastupnik ogranka ŠG „Novi Sad“ Aleksandar Janjatović, dipl. inž., matični broj: 08762198; PIB: 101636567; tekući račun: 160-927030-73 Intesa banka (u daljem tekstu: Kupac), sa jedne strane,

i

2. \_\_\_\_\_

(u daljem tekstu: Prodavac), sa druge strane, o sledećem:

#### II PREDMET UGOVORA I CENA

##### Član 1.

Ugovorne strane saglasno konstatuju da se ovaj ugovor dodeljuje na osnovu dostavljene ponude Prodavca, koja je prihvaćena od strane Kupca, u postupku javne nabavke dobara male vrednosti, sprovedene po Odluci broj: 260/1 od 12.12.2019. godine za javnu nabavku dobara male vrednosti: Prozori i vrata, sa ugradnjom za ŠG „Novi Sad“ 2019. god., Ponuda Prodavca del. broj \_\_\_\_\_ od \_\_\_\_\_ godine čini sastavni deo ovog ugovora.

##### Član 2.

Kupac kupuje, a Prodavac prodaje i isporučuje sledeće: **Prozori i vrata, sa ugradnjom:**

#### PARTIJA BR. 1

Ukupna cena za celokupan predmet nabavke, sa svim uračunatim troškovima, bez

pdv, iznosi: \_\_\_\_\_

## PARTIJA BR. 2

Ukupna cena za celokupan predmet nabavke, sa svim uračunatim troškovima, bez

pdv, iznosi: \_\_\_\_\_

## PARTIJA BR. 3

Ukupna cena za celokupan predmet nabavke, sa svim uračunatim troškovima, bez

pdv, iznosi: \_\_\_\_\_

Cena obuhvata uzimanje tačnih mera, demontažu starih, transport i montažu novih prozora i vrata, kao i završnu obradu nakon ugradnje. U iskazanim cenama sadržani su prevoznici troškovi, naknada za ambalažu i druga sredstva za zaštitu robe od oštećenja.

### Član 3.

Ugovorne strane su saglasne da su cene roba iz člana 2 ovog Ugovora fiksne i nepromenljive.

## **III ROK I NAČIN PLAĆANJA**

### Član 4.

Kupac je obavezan da izvrši plaćanje robe u roku od 30 dana, od dana prijema fakture Prodavca za isporučenu robu.

### Član 5.

Prodavac je obavezan da za isporučenu robu ispostavi Kupcu fakturu u skladu sa važećim propisima, u roku od 3 dana od dana isporuke robe.

## **IV NAČIN, MESTO I ROK ISPORUKE**

### Član 6.

Robu koja je predmet ovog ugovora isporučuje Prodavac, svojim prevoznim sredstvima. Prodavac se obavezuje da će kada doveze robu na mesto isporuke, izvršiti ugradnju iste. Cena obuhvata uzimanje tačnih mera, demontažu starih, transport i montažu novih prozora i vrata, kao i završnu obradu nakon ugradnje.

### Član 7.

Roba se isporučuje (po partijama) na adresu Kupca: ŠU „Kovilj“, Dušana Vickova 41, Kovilj; ŠU „Begeč“, Obalska 1, Begeč; ŠU „Titel“, Knićaninova 41, Titel

### Član 8.

Prodavac se obavezuje da će celokupnu ugovorenu količinu robe isporučiti najkasnije 15 dana, od momenta zaključenja ovog ugovora, na ugovoreno mesto isporuke.

## **V UGOVORNA KAZNA**

### Član 9.

U slučaju kašnjenja u isporuci robe odrediće se naknadni kratki rok, uz obavezu Prodavca da plati Kupcu 0,5% od vrednosti neisporučenog dela robe, za svaki dan zakašnjenja. Ukoliko Prodavac nije u mogućnosti da izvrši isporuku robe ni nakon određivanja naknadnog roka iz prethodnog stava, Kupac ima pravo da ugovor raskine i robu obezbedi i kupi je od drugog prodavca i da za eventualno veće troškove od ovde

ugovorenih - od Prodavca zahteva nadoknadu istih. Prodavac se obavezuje da će Kupcu nadoknaditi sve troškove koji su veći od ovde ugovorenih, koji su uzrokovani nabavkom robe kod drugog prodavca zbog Prodavčeve nemogućnosti da izvrši ugovorne obaveze koje je ovim Ugovorom preuzeo.

## **VI PRELAZ RIZIKA**

### **Član 10.**

Prodavac snosi rizik za slučajnu propast, ili oštećenje robe do prispeća na određeno mesto isporuke, a od tog trenutka rizik snosi Kupac.

## **VII ODGOVORNOST ZA PRAVNE I MATERIJALNE NEDOSTATKE**

### **Član 11.**

Prodavac odgovara ako na robu koja je predmet ovog ugovora postoji neko pravo trećeg lica, koje isključuje, umanjuje ili ograničava prava Kupca, a o čijem postojanju Kupac nije obavešten, niti je pristao da uzme robu opterećenu tim pravom.

### **Član 12.**

Prodavac odgovara za materijalne nedostatke robe koje je ona imala u času prelaza rizika na Kupca, bez obzira na to da li su mu bili poznati.

Prodavac odgovara i za one materijalne nedostatke koji se pojave posle prelaza rizika na Kupca, ako su posledica uzroka koji je postojao pre toga.

## **VIII KVALITET ROBE**

### **Član 13.**

Kvalitet robe, koja je predmet ovog Ugovora mora u potpunosti odgovarati kvalitetu prema deklaraciji i uputstvu za upotrebu tog proizvoda. Garancija najmanje 10 godina.

### **Član 14.**

Prodavac se oslobađa odgovornosti za nastale promene u kvalitetu koje su posledica nepravilnog održavanja i čuvanja robe od strane Kupca, ili trećih lica.

## **IX KONTROLA KVALITETA ROBE**

### **Član 16.**

Kupac je dužan da primljenu robu na uobičajeni način pregleda i da o vidljivim nedostacima obavesti Prodavca, u pisanoj formi, u roku od 48 časova.

### **Član 17.**

Kupac je ovlašćen da vrši kontrolu kvaliteta isporuke robe, na mestu prijema, tokom, ili posle isporuke. O odstupanju od ugovorenog kvaliteta, Kupac je dužan da obavesti Prodavca u roku od 3 dana od dana saznanja, u pisanoj formi.

### **Član 18.**

U slučaju da isporučena roba ne odgovara ugovorenim standardima kvaliteta, Kupac ima pravo, nakon urednog obaveštavanja Prodavca, da:

1. stavi robu prodavcu na raspolaganje i zahteva od prodavca uredno izvršenje ugovora, odnosno isporuku ugovorenog kvaliteta robe;
2. da izjavi da raskida ugovor i stavi robu prodavcu na raspolaganje.

U svakom od onih slučajeva Kupac ima pravo da zahteva i naknadu štete.

## **X OSLOBAĐANJE OD ODGOVORNOSTI**

### **Član 19.**

Okolnosti nezavisne od volje ugovornih strana, koje ni pažljiva strana ne bi mogla izbeći, niti bi mogla otkloniti posledice takvih okolnosti, smatraće se kao slučajevi koji oslobađaju od odgovornosti, ako nastupe nakon zaključenja ugovora i sprečavaju njegovo potpuno ili delimično izvršenje (viša sila). Nastupanje više sile oslobađa od odgovornosti ugovorne strane za kašnjenje u izvršenju ugovorenih obaveza. O datumu nastupanja, trajanju i datumu prestanka više sile, ugovorene strane su obavezne, da jedna drugu obaveste pismenim putem u roku od 48 časova. Kao slučajevi više sile smatraju se prirodne katastrofe, požar, poplava, eksplozija, saobraćajne nesreće, odluke organa vlasti i drugi slučajevi koji su zakonom predviđeni kao viša sila.

### **Član 20.**

Nastupanje okolnosti iz prethodnog člana produžiće rok za izvršenje ugovornih obaveza za vreme koje po svom trajanju odgovara višoj sili. Ako se trajanje više sile produži nakon ugovorenog roka, svaka strana ima pravo da raskine ugovor, bez obaveze plaćanja naknade štete drugoj strani.

## **XI RASKID UGOVORA**

### **Član 21.**

Svaka ugovorna strana može raskinuti ovaj ugovor, pod uslovima predviđenim odredbama Zakona o obligacionim odnosima koje važe za prava ugovarača u dvostranim ugovorima za slučaj materijalnih i pravnih nedostataka ispunjenja ugovora.

## **XII IZMENE I DOPUNE UGOVORA**

### **Član 22.**

Izmene i dopune ovog Ugovora moguće su samo uz pristanak obe ugovorne strane, koji je dat u pisanom obliku.

## **XIII PRIMENA ZOO**

### **Član 23.**

Na sva pitanja koja nisu regulisana ovim Ugovorom, primenjuju se odredbe zakona o obligacionim odnosima.

## **XIV SPOROVI**

### **Član 24.**

Ugovorne strane su saglasne da se eventualni sporovi po ovom Ugovoru rešavaju sporazumno, a u slučaju da to nije moguće, ugovaraju stvarnu i mesnu nadležnost Privrednog suda u Novom Sadu.

## **XV STUPANJE NA SNAGU UGOVORA**

### **Član 25.**

Ovaj Ugovor stupa na snagu danom potpisivanja obe ugovorne strane.

## **XVI ZAVRŠNE ODREDBE**

### Član 26.

Ovaj Ugovor sačinjen je u 5 (pet) istovetnih primeraka, od kojih prodavcu pripada 1 (jedan) primerak, a kupcu 4 (četiri) primerka.

ZA PRODAVCA

---

ZA KUPCA  
Zastupnik ogranka ŠG „Novi Sad“  
Aleksandar Janjatić, dipl.inž.

---

**OBRAZAC TROŠKOVA PRIPREME PONUDE**

U skladu sa članom 88 stav 1 Zakona o javnim nabavkama, ponuđač:

\_\_\_\_\_ za

javnu nabavku male vrednosti dobara: z Prozori i vrata, sa ugradnjom za ŠG „Novi Sad“ 2019. god., redni broj: 37, koju sprovodi naručilac JP “Vojvodinašume“ Petrovaradin, dostavlja ukupan iznos i strukturu troškova pripremanja ponude, kako sledi u tabeli:

Vrsta troškova	Iznos troškova u RSD
UKUPNO:	

Mesto: \_\_\_\_\_

M.P.

Datum: \_\_\_\_\_

\_\_\_\_\_  
potpis odgovornog lica  
ponuđača

Troškove pripreme i podnošenja ponude snosi isključivo ponuđač i ne može tražiti od naručioca naknadu troškova.

U obrascu troškova pripreme ponude mogu biti prikazani troškovi izrade uzorka ili modela, ako su izrađeni u skladu sa tehničkim specifikacijama naručioca i troškovi pribavljanja sredstva obezbeđenja.

**NAPOMENA:** Dostavljanje ovog obrazca nije obavezno, ukoliko se Ponuđač opredeli da troškove pripreme i podnošenja ponude iskaže u ovom obrascu, smatraće se da Ponuđač nije imao troškove pripreme ponude.



**OBRAZAC IZJAVE O NEZAVISNOJ PONUDI**

Na osnovu člana 26. Zakona o javnim nabavkama, kao zastupnik ponuđača:  
\_\_\_\_\_, sa sedištem u \_\_\_\_\_,  
ul. \_\_\_\_\_ br. \_\_\_\_\_, dajem sledeću:

**I Z J A V U****O NEZAVISNOJ PONUDI**

Pod punom materijalnom i krivičnom odgovornošću potvrđujem da sam ponudu u postupku za javnu nabavku male vrednosti dobara: Prozori i vrata, sa ugradnjom za ŠG „Novi Sad“ 2019. god., redni broj: 37, koju sprovodi naručilac JP „Vojvodinašume“ Petrovaradin, podneo nezavisno, bez dogovora sa drugim ponuđačima ili zainteresovanim licima.

Mesto: \_\_\_\_\_

M.P.

Datum: \_\_\_\_\_

\_\_\_\_\_  
potpis odgovornog lica  
ponuđača

**NAPOMENA:** Ukoliko ponudu podnosi grupa ponuđača, ova izjava mora biti umnožena, potpisana od strane odgovornog lica svakog ponuđača iz grupe ponuđača i overena pečatom.

**OBRAZAC IZJAVE O OBAVEZAMA PONUĐAČA NA OSNOVU ČLANA 75. STAV 2. ZAKONA O JAVNIM NABAVKAMA**

za javnu nabavku male vrednosti dobara: Prozori i vrata, sa ugradnjom za ŠG „Novi Sad“ 2019. god., redni broj 37.

Na osnovu člana 75. stav 2. Zakona o javnim nabavkama, kao zastupnik ponuđača: \_\_\_\_\_, sa sedištem u \_\_\_\_\_,

ul. \_\_\_\_\_ br. \_\_\_\_, dajem sledeću:

**IZJAVA**

Izričito navodim da sam poštovao obaveze koje proizlaze iz važećih propisa o zaštiti na radu, zapošljavanju i uslovima rada, zaštiti životne sredine i da nemam zabranu obavljanja delatnosti koja je na snazi u vreme podnošenja ponude.

Mesto: \_\_\_\_\_

M.P.

Datum: \_\_\_\_\_

\_\_\_\_\_  
potpis odgovornog lica  
ponuđača

**NAPOMENA:** Ukoliko ponudu podnosi grupa ponuđača, ova izjava mora biti umnožena, potpisana od strane odgovornog lica svakog ponuđača iz grupe ponuđača i overena pečatom.